

TECEspring

АССОРТИМЕНТ И ЦЕНЫ 01/2026

Сантехнические и трубопроводные
инженерные системы

Инженерная и сантехническая продукция TECESpring разрабатывается в соответствии с современными европейскими стандартами качества и надежности. Каждый продукт TECESpring создается с уважением и вниманием к пространству, в котором он будет находиться, к профессионалам — которые с ним будут работать, и людям — которые будут с ним жить.



www.tecespring.ru

Санитарная керамика

Унитаз-биде	7
Унитазы	9

Сантехнические инженерные системы

Панели смыва для унитазов	13
Застенные модули	21
Каркасный профиль	27

Дренажная система

Комплект дренажного канала	31
----------------------------	----

Готовые решения для ванных комнат

Комплекты с застенными модулями и панелью смыва	36
Комплекты с застенными модулями, панелью смыва и унитазом	38

Трубопроводная система с аксиальной запрессовкой TECspring AX

Композитная труба	47
Пресс-штулки	49
Фитинги	50
Радиаторные подключения	55

Санитарная керамика

УНИТАЗ-БИДЕ УНИТАЗЫ



TECEspring Smart L: инновации для повседневного комфорта

Новый унитаз-биде, который умеет заботиться о вашем комфорте: автоматизированные функции, кастомизация биде и фена, вариативность управления, безупречный уровень гигиены и надежности, и конечно – премиальный дизайн.

Комплект с застенным модулем, панелью смыва и подвесным унитазом-биде TECESpring Smart L

Унитаз-биде:

- Материал: санитарный фарфор
- Цвет: белый
- Метод монтажа: скрытые крепежные элементы и скрытое подключение к системам водоснабжения и электросети
- Форма чаши: безободковая
- Установочное расстояние между шпильками: 180 мм

Комплект поставки:

- Застенный модуль (h=1256 мм):
 - Объем бачка 6 л: объем малого смыва – от 4 л, большого – 6 л;
 - Монтаж заливного вентиля сверху или сзади бачка;
 - Минимальная глубина установки 170 мм
- Панель смыва TECESpring loop с круглыми клавишами, цвет белый матовый (возможна установка любой панели смыва TECESpring)
- Унитаз-биде TECESpring Smart L с крышкой и сиденьем
- Пульт дистанционного управления
- Крепежные элементы для унитаза
- Соединительный комплект унитаза, включая защитные заглушки
- Прокладка звукоизоляционная для унитаза
- Комплект крепежных элементов для установки модуля
- Фановый отвод DN 90
- Адаптер DN 90/DN 110

Программируемые функции:

- Автоматический смыв
- Температура и напор воды
- Омывание сзади/спереди
- Положение форсунки биде
- Температура осушающего воздуха
- Температура сиденья
- Поднятие/опускание крышки и сидения
- Функция плазменной стерилизации
- Подсветка и звуковые сигналы (вкл./выкл.)
- Датчик ноги

Дополнительно приобретается:

- Панель смыва (опционально)
- Горизонтальная фановая труба DN 90, арт. AF042300-L18 (опционально)

Примечание:

Минимальная толщина обшивки стены – 30 мм (для комплектной панели смыва TECESpring loop).

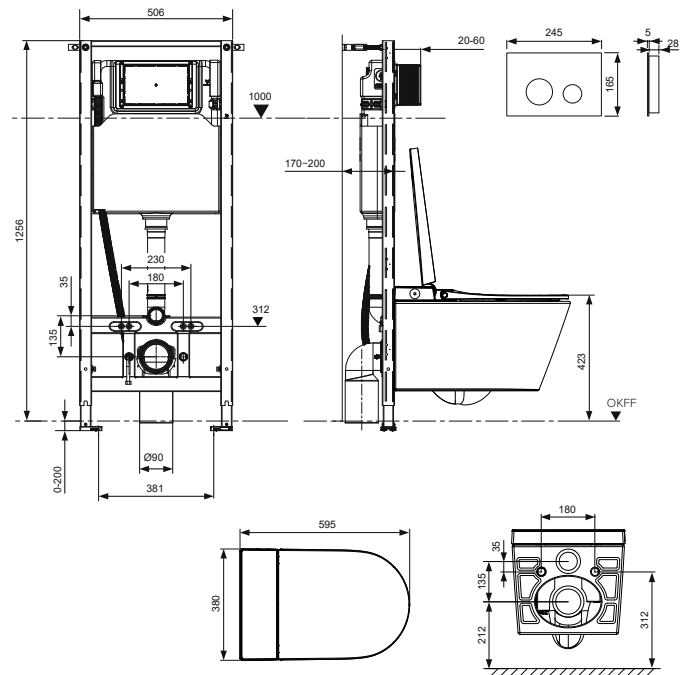

арт.		К 1	€/компл.
S955797	NEW	1 компл.	1.989,00



Коллекция подвесных унитазов TECEspring разработана с учетом современных тенденций в дизайне. Применяемые технологии делают использование сантехники TECEspring максимально комфортным, а уход — простым и быстрым. Все унитазы TECEspring имеют безободковую чашу, смыв Vortex flush и крышку-сиденье с микролифтом. Модели различаются габаритами и формой чаши.

Подвесной унитаз TECEspring Pro

NEW

Материал: санитарный фарфор.
 Материал сиденья и крышки: дюропласт.
 Цвет: белый.
 Метод монтажа: скрытые крепежные элементы Smart fix.
 Форма чаши: безободковая, со встроенной защитой от брызг.
 Технология смыва: Vortex flush.
 Расстояние от стены: 530 мм.
 Установочное расстояние между шпильками: 180 мм.



Комплект поставки:

- Унитаз, включая крепежные элементы скрытого монтажа Smart fix.
- Сиденье и крышка с микролифтом

Размер (ш х в х г): 360 х 336 х 530 мм.

арт.	К 1	€/шт.
S710001	1 шт.	320,00

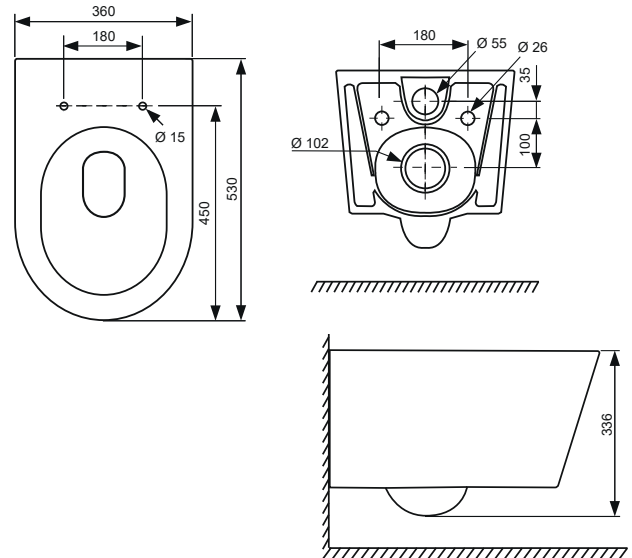

Подвесной унитаз TECEspring Model R

Материал: санитарный фарфор.
 Материал сиденья и крышки: дюропласт.
 Цвет: белый.
 Метод монтажа: скрытые крепежные элементы.
 Форма чаши: безободковая, со встроенной защитой от брызг.
 Технология смыва: Vortex flush.
 Расстояние от стены: 530 мм.
 Установочное расстояние между шпильками: 180 мм.



Комплект поставки:

- Унитаз, включая крепежные элементы скрытого монтажа
- Сиденье и крышка с микролифтом

Размер (ш х в х г): 360 х 350 х 530 мм.

арт.	К 1	€/шт.
9700998	1 шт.	294,00

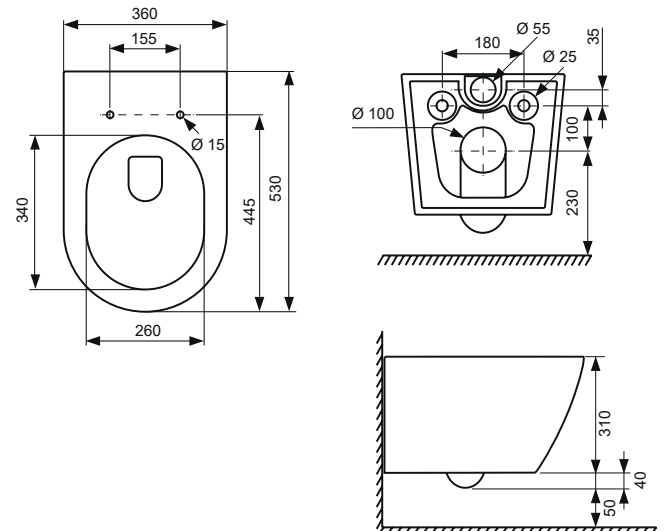

TECEspring – Санитарная керамика

Подвесной унитаз TECEspring Model K

Материал: санитарный фарфор.
 Материал сиденья и крышки: дюропласт.
 Цвет: белый.
 Метод монтажа: скрытые крепежные элементы.
 Форма чаши: безободковая, со встроенной защитой от брызг.
 Технология смыва: Vortex flush.
 Расстояние от стены: 480 мм.
 Установочное расстояние между шпильками: 180 мм.

Комплект поставки:

- Унитаз, включая крепежные элементы скрытого монтажа
- Сиденье и крышка с микролифтом

Размер (ш x в x г): 360 x 350 x 480 мм.

арт.	К 1	€/шт.
9700997	1 шт.	289,00

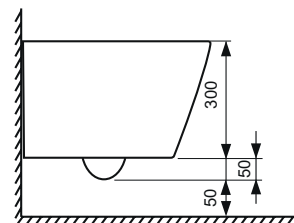
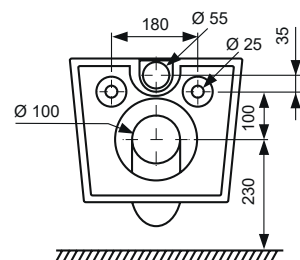
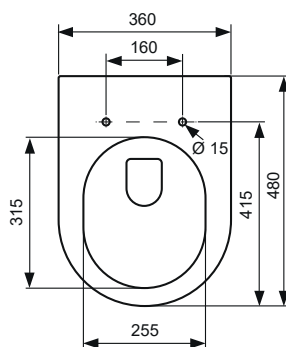

Подвесной унитаз TECEspring Model S

Материал: санитарный фарфор.
 Материал сиденья и крышки: дюропласт.
 Цвет: белый.
 Метод монтажа: скрытые крепежные элементы.
 Форма чаши: безободковая, со встроенной защитой от брызг.
 Технология смыва: Vortex flush.
 Расстояние от стены: 515 мм.
 Установочное расстояние между шпильками: 180 мм.

Комплект поставки:

- Унитаз, включая крепежные элементы скрытого монтажа
- Сиденье и крышка с микролифтом

Размер (ш x в x г): 340 x 350 x 515 мм.

арт.	К 1	€/шт.
9700996	1 шт.	311,00

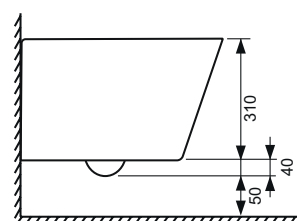
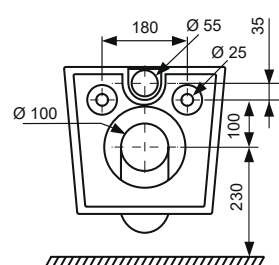
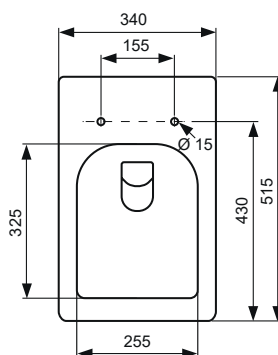

Сантехнические инженерные системы

ПАНЕЛИ СМЫВА ДЛЯ УНИТАЗОВ



Панели смыва TECESpring — это коллекция универсальных оттенков и классических форм, которые будут уместны в любом интерьере. Благодаря неустаревающему дизайну панели смыва TECESpring сохраняют актуальность в течение многих лет, а качественные материалы и комплектующие гарантируют долговечность. Совместимы с любыми настенными модулями и унитазами TECESpring.

Панель смыва TECEspring loop

Панель смыва из нержавеющей стали для унитазов с двумя режимами смыва. Две клавиши, плоский дизайн, скрытое крепление.
Размеры (ш x в): 245 x 165 мм.

Внимание: панели смыва TECEspring совместимы только с застенными модулями TECEspring.

Примечание:

Минимальная толщина обшивки стены – 25 мм.

NEW



a

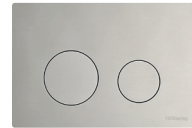

c



b

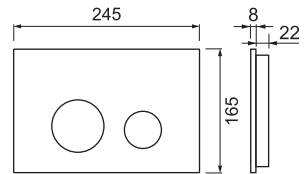
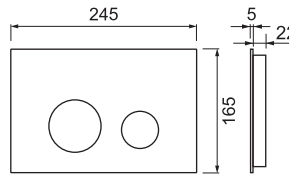

Цвет	арт.	NEW	К 1	€/шт.
a Нержавеющая сталь, сатин, gold PVD (с покрытием против отпечатков пальцев)	S240513	NEW	1 шт.	229,00
b Нержавеющая сталь, сатин gun metal PVD (с покрытием против отпечатков пальцев)	S240523	NEW	1 шт.	229,00
c Нержавеющая сталь, сатин (с покрытием против отпечатков пальцев)	S240503		1 шт.	153,00

Панель смыва TECEspring loop

Панель смыва из спеченного камня для унитазов с двумя режимами смыва. Две клавиши, плоский дизайн, скрытое крепление.
Размеры (ш x в x г): 245 x 165 x 8 мм.

Внимание: панели смыва TECEspring совместимы только с застенными модулями TECEspring.

Примечание:

Минимальная толщина обшивки стены – 25 мм.



a



b

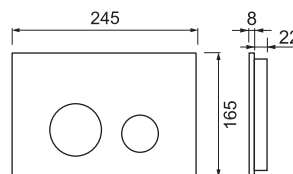

Цвет	арт.	К 1	€/шт.
a Песочно-бежевый	S240610	1 шт.	134,00
b Темный базальт	S240611	1 шт.	134,00

TECEspring – Панели смыва

Панель смыва TECEspring loop

Пластиковая панель смыва для унитазов с двумя режимами смыва. Две клавиши, плоский дизайн, стандартное крепление. Размеры (ш x в x г): 245 x 165 x 5 мм.

Внимание: панели смыва TECEspring совместимы только с застенными модулями TECEspring.

Примечание:

Минимальная толщина обшивки стены – 30 мм.

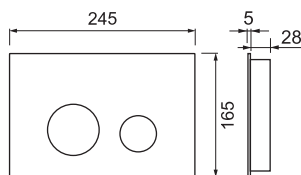
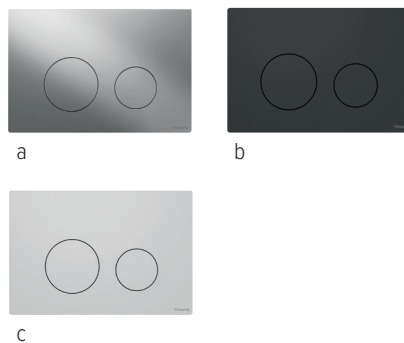

Цвет	арт.	К 1	€/шт.
a Хром глянцевый	S240921	1 шт.	70,00
b Черный матовый	S240925	1 шт.	64,00
c Белый матовый	S240926	1 шт.	57,00

Панель смыва TECEspring S

Панель смыва из нержавеющей стали для унитазов с двумя режимами смыва. Две клавиши, плоский дизайн, скрытое крепление. Размеры (ш x в x г): 245 x 165 x 5 мм.

Внимание: панели смыва TECEspring совместимы только с застенными модулями TECEspring.

Примечание: Минимальная толщина обшивки стены – 25 мм.

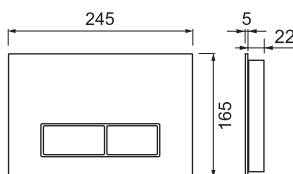
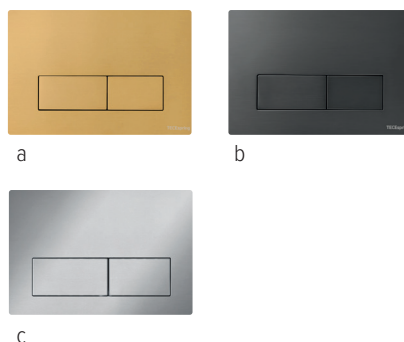

Цвет	арт.	К 1	€/шт.
a Нержавеющая сталь, сатин, gold PVD (с покрытием против отпечатков пальцев)	S240511	1 шт.	229,00
b Нержавеющая сталь, сатин gun metal PVD (с покрытием против отпечатков пальцев)	S240521	1 шт.	229,00
c Нержавеющая сталь, сатин (с покрытием против отпечатков пальцев)	S240501	1 шт.	153,00

Панель смыва TECEspring SL

Панель смыва из нержавеющей стали для унитазов с двумя режимами смыва. Две клавиши, объемная форма, стандартное крепление. Размеры (ш x в x г): 258 x 180 x 10 мм.

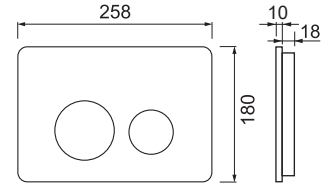

Внимание: панели смыва TECEspring совместимы только с застенными модулями TECEspring.

Примечание: Минимальная толщина обшивки стены – 20 мм.

Цвет	арт.	К 1	€/шт.
Нержавеющая сталь, сатин (с покрытием против отпечатков пальцев)	S240502	1 шт.	73,00

Электронная панель смыва TECEspring SL

Электронная панель смыва из нержавеющей стали для унитазов с автоматическим двухрежимным смывом. Объемная форма, фронтальная установка, стандартное крепление, защита от кражи. Электропитание: 100-240 В, 50/60 Гц (блок питания входит в комплект поставки). Размеры (ш x в x г): 258 x 180 x 10 мм.

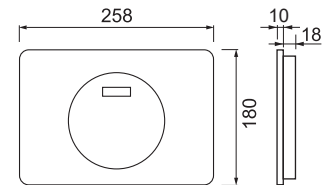

Внимание: панели смыва TECEspring совместимы только с застенными модулями TECEspring.

Примечание: Минимальная толщина обшивки стены – 20 мм.

Цвет	арт.	К 1	€/шт.
Нержавеющая сталь, сатин (с покрытием против отпечатков пальцев)	S249502	1 шт.	372,00

Панель смыва TECEspring square

Панель смыва из стекла для унитазов с двумя режимами смыва. Две клавиши, плоский дизайн, скрытое крепление. Размеры (ш x в x г): 245 x 165 x 8 мм.

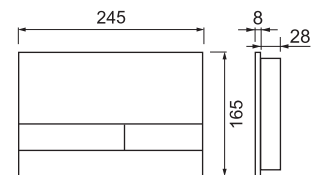
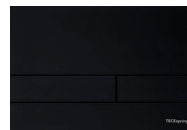

Внимание: Панели смыва TECEspring совместимы только с застенными модулями TECEspring.

Примечание: Минимальная толщина обшивки стены – 30 мм.

Цвет	арт.	К 1	€/шт.
Стекло черное сатинированное	S240852	1 шт.	173,00

TECEspring – Панели смыва

Панель смыва TECEspring square

Панель смыва из акрила для унитазов с двумя режимами смыва.
Две клавиши, плоский дизайн, скрытое крепление.
Размеры (ш x в x г): 245 x 165 x 8 мм.



a

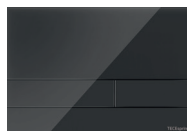

b

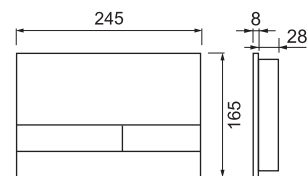

Внимание:

Панели смыва TECEspring совместимы только с застенными модулями TECEspring.

Примечание: Минимальная толщина обшивки стены – 30 мм.

Цвет	арт.	К 1	€/шт.
a Белый глянцевый	S240850	1 шт.	113,00
b Черный глянцевый	S240851	1 шт.	113,00

Панель смыва TECEspring lux

Электронная панель смыва из стекла для унитазов с бесконтактным приводом с автоматическим двухрежимным смывом.

Плоский дизайн, фронтальная установка.

Электропитание: 100-240 В, 50/60 Гц
(блок питания входит в комплект поставки).

Размеры (ш x в x г): 245 x 165 x 8 мм.

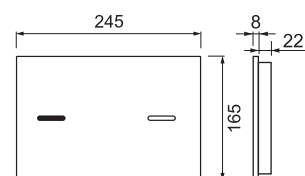

Функции электроники:

- Регулировка объема смыва
- Регулировка дистанции распознавания

Внимание: Панели смыва TECEspring совместимы только с застенными модулями TECEspring.

Примечание: Минимальная толщина обшивки стены – 20 мм.

Цвет	арт.	К 1	€/шт.
Стекло черное глянцевое	S249702	1 шт.	438,00

Панель смыва TECEspring LT

Панель смыва из пластика для унитазов с двумя режимами смыва.
 Две клавиши, стандартное крепление.
 Размеры (ш х в х г): 245 x 165 x 5 мм.

Внимание:

Панели смыва TECEspring совместимы только с застенными модулями TECEspring.

Примечание:

Минимальная толщина обшивки стены – 30 мм.

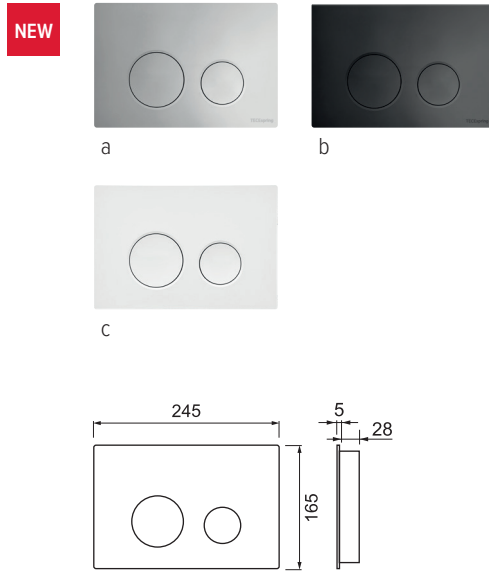

Цвет	арт.	К 1	€/шт.
a Хром глянцевый	S240111 NEW	1 шт.	63,00
b Черный матовый	S240115 NEW	1 шт.	58,00
c Белый глянцевый	S240110 NEW	1 шт.	31,60

Панель смыва TECEspring V

Панель смыва из пластика для унитазов с двумя режимами смыва.
 Две клавиши, стандартное крепление.
 Размеры (ш х в х г): 245 x 165 x 8 мм.

Внимание:

Панели смыва TECEspring совместимы только с застенными модулями TECEspring.

Примечание:

Минимальная толщина обшивки стены – 20 мм.

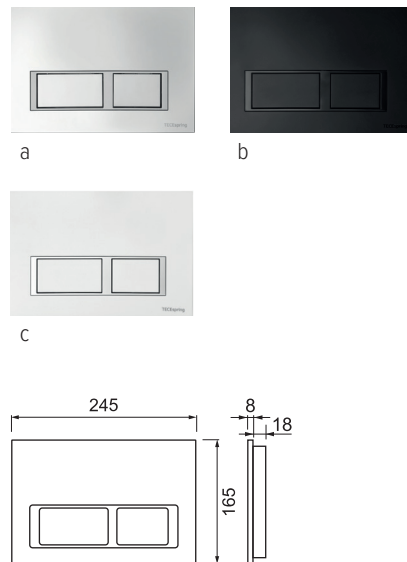

Цвет	арт.	К 1	€/шт.
Хром глянцевый, контур клавиш хром матовый	9940201	1 шт.	59,00
Черный матовый	9940204	1 шт.	55,00
Белый глянцевый, контур клавиш хром глянцевый	9940203	1 шт.	29,50

Панель смыва TECEspring R

Панель смыва из пластика для унитазов с двумя режимами смыва.

Две клавиши, стандартное крепление.

Размеры (ш x в x г): 245 x 165 x 8 мм.

SALE



a



b



c

Внимание:

Панели смыва TECEspring совместимы только с настенными модулями TECEspring.

Примечание:

Минимальная толщина обшивки стены – 20 мм.

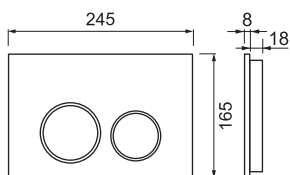

Цвет	арт.		К 1	€/шт.
Хром глянцевый, контур клавиш хром матовый	9940101	SALE	1 шт.	59,00
Черный матовый	9940104	SALE	1 шт.	55,00
Белый глянцевый, контур клавиш хром глянцевый	9940103	SALE	1 шт.	29,50

Сантехнические инженерные системы

ЗАСТЕННЫЕ МОДУЛИ



В основе всех модулей TECEspring — усиленная рама, выдерживающая нагрузку не менее 400 кг. Бачок во всех модулях оснащен системой двойного смыва с возможностью настройки. Модули TECEspring подходят для любых подвесных унитазов, но совместимы только с панелями смыва TECEspring.

Застенный модуль TECEspring profil, высота 1144 мм

Предназначен для установки в систему стального профиля TECEspring или монтажа в металлических или деревянных каркасных стенах, перед стеной, а также подходит для сборки отдельного блока.

Характеристики модуля:

- Специальные прорези для простого и быстрого крепления к профилю
- Несущая монтажная рама с порошковым покрытием поверхности
- Предварительно собранный сливной бачок
- Соединение для сливного бачка с наружной резьбой R 1/2"
- Монтаж заливного вентиля сверху или сзади бачка
- Объем бачка 6 л: настраиваемый объем малого смыва – от 3 до 5 л, большого – от 4 до 6 л
- Изоляция для предотвращения образования конденсата
- Настройка скорости смыва: регулировка сливного клапана для предотвращения разбрызгивания воды из чаши унитаза



Комплект поставки:

- Застенный модуль
- Две крепежные шпильки M 12 с гайками (для унитаза)
- Соединительный комплект унитаза, включая защитные заглушки
- Прокладка звукоизоляционная для унитаза
- Комплект крепежных элементов для установки модуля
- Фановый отвод для подключения к канализации DN 90
- Адаптер DN 90/110

Дополнительно приобретается:

- Панель смыва
- Горизонтальная фановая труба DN 90, арт. AF042300-L18 (опционально)

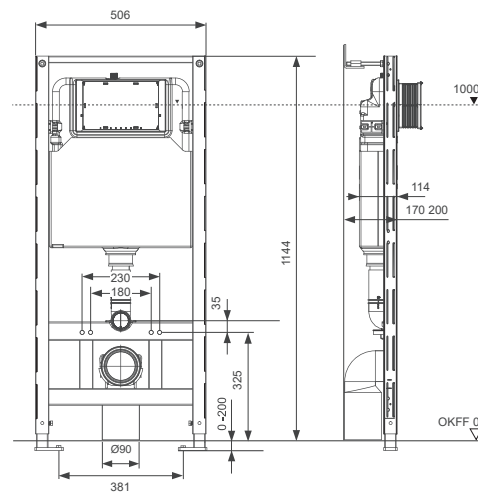

арт.	К 1	€/шт.
S300300	1 шт.	251,00

TECEspring – Застенные модули

Застенный модуль TECEspring на четырех опорах, высота 1144 мм

Подходит для отдельностоящего монтажа, когда нет несущей стены или она недостаточно прочная.

Характеристики модуля:

- Несущая монтажная рама с порошковым покрытием поверхности
- Предварительно собранный сливной бачок
- Соединение для сливного бачка с наружной резьбой R 1/2"
- Монтаж заливного вентиля сверху или сзади бачка
- Объем бачка 6 л: настраиваемый объем малого смыва – от 3 до 5 л, большого – от 4 до 6 л
- Изоляция для предотвращения образования конденсата
- Настройка скорости смыва: регулировка сливного клапана для предотвращения разбрызгивания воды из чаши унитаза



Комплект поставки:

- Застенный модуль на четырех опорах
- Две крепежные шпильки М 12 с гайками (для унитаза)
- Соединительный комплект унитаза, включая защитные заглушки
- Прокладка звукоизоляционная для унитаза
- Комплект крепежных элементов для установки модуля
- Фановый отвод для подключения к канализации DN 90
- Адаптер DN 90/110

Дополнительно приобретается:

- Панель смыва
- Горизонтальная фановая труба DN 90, арт. AF042300-L18 (опционально)

арт.	К 1	€/шт.
S500393	1 шт.	294,00

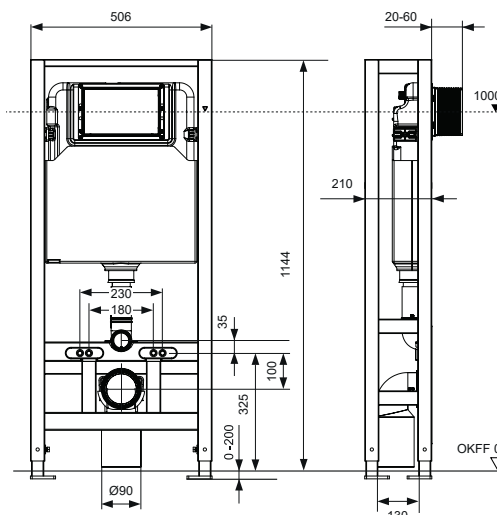

Застенный модуль TECEspring profil, высота 820 мм

Предназначен для установки в систему стального профиля TECEspring или перед стеной. Верхняя или фронтальная установка панели смыва.

Характеристики модуля:

- Специальные прорези для простого и быстрого крепления к профилю
- Несущая монтажная рама с порошковым покрытием поверхности
- Предварительно собранный сливной бачок
- Соединение для сливного бачка с наружной резьбой R 1/2"
- Объем бачка 6 л: настраиваемый объем малого смыва – от 3 до 5 л, большого – от 4 до 6 л
- Изоляция для предотвращения образования конденсата

Комплект поставки:

- Застенный модуль
- Две крепежные шпильки М 12 с гайками (для унитаза)
- Соединительный комплект унитаза, включая защитные заглушки
- Прокладка звукоизоляционная для унитаза
- Комплект крепежных элементов для установки модуля
- Фановый отвод для подключения к канализации DN 90
- Адаптер DN 90/110

Дополнительно приобретается:

- Панель смыва
- Горизонтальная фановая труба DN 90, арт. AF042300-L18 (опционально)

арт.	К 1	€/шт.
S300380	1 шт.	352,00

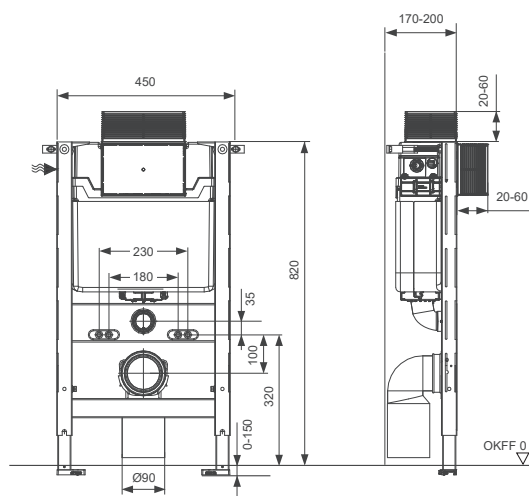

TECEspring – Застенные модули

Застенный модуль для биде TECspring profil для застенного монтажа

Предназначен для установки в систему стального профиля TECspring или монтажа в металлических или деревянных каркасных стенах, перед стеной, а также подходит для сборки отдельного блока.

NEW



Комплект поставки:

- Независимая монтажная рама, порошковое покрытие и две регулируемые опоры для напольных конструкций 0–200 мм
- Две крепежные шпильки М 12 с гайками
- Регулируемая по высоте крепежная планка для фанового отвода и фитингов
- Фановый отвод DN 40/50, с резиновой муфтой, номинальный диаметр 30/50, (также используется как уплотнение), с защитными заглушками

арт.		К 1	€/шт.
S330000	NEW	1 шт.	194,00

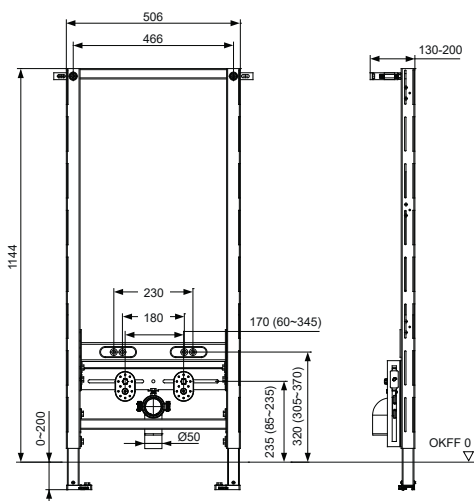

Сантехнические инженерные системы

КАРКАСНЫЙ ПРОФИЛЬ



Каркасный стальной профиль — это решение для самых сложных конструктивных задач. Он позволяет быстро спроектировать и возвести прочную несущую конструкцию, чтобы зонировать помещение или укрепить имеющиеся стены. Идеально совместим с модулем TECspring profil, имеющим специальные прорези для крепления в каркас.

TECEspring profil – Каркасный профиль

Профиль TECEspring

Профиль для устройства каркасной системы для конструктивных элементов TECEspring. Изготавливается из прокатной стали со сваркой и оцинковкой.

арт.	К 1	€/м
S000000	3,8 м	14,60

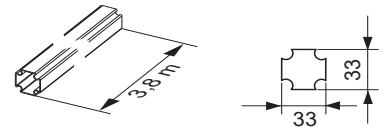

Угловое соединение TECEspring

Угловое соединение для жесткого прямоугольного соединения сегментов профиля TECEspring; блок в сборе из оцинкованной стали. Винт под торцевой ключ Torx T25 и нажимная пружина.

арт.	К 1	€/шт.
S010002	30 шт.	2,05

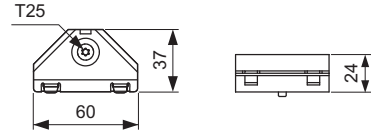

Одинарное крепление TECEspring

Одинарное крепление для монтажа стального профиля TECEspring к конструкции. Узел в сборе из оцинкованной стали в комплекте с крепежными элементами.

арт.	К 1	€/шт.
S030002	10 шт.	6,37

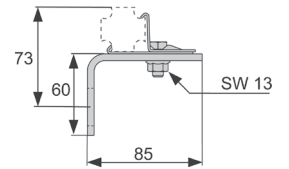

Двойное крепление TECEspring

Двойное крепление для монтажа одновременно двух сегментов профилей TECEspring к конструкции. Для несущих конструкций с глубиной 140–220 мм. Блок из оцинкованной стали в сборе в комплекте с крепежными элементами.

арт.	К 1	€/шт.
S030011	5 шт.	11,00

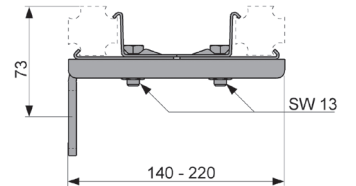

Двойное крепление TECEspring, удлиненное

Двойное крепление для монтажа одновременно двух сегментов профилей TECEspring к несущей конструкции. Для каналов и несущих рам с глубиной 220–300 мм. Блок из оцинкованной стали в сборе в комплекте с крепежными элементами.

арт.	К 1	€/шт.
S030013	2 шт.	12,20

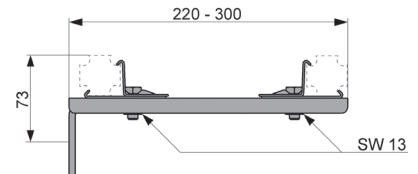
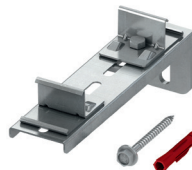

Универсальное соединение TECEspring

Для соединения профиля TECEspring под любым углом. Блок из оцинкованной стали в сборе.

арт.	К 1	€/шт.
S018002	6 шт.	5,90

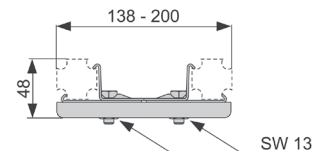
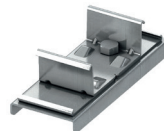

Мульти-зажим TECEspring

Для крепления вспомогательных элементов к профилю TECEspring. Комплектация:

- Гайка и болт М 8
- Пластины из оцинкованной стали

арт.	К 1	€/шт.
S010003	10 шт.	1,62

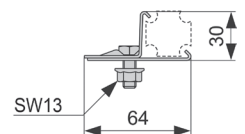

TECEspring profil – Каркасный профиль

Торцевое соединение профиля TECEspring

Для создания жесткого соосного соединения между профилями TECEspring.

арт.		К 1	€/шт.
S010009	NEW	5 шт.	2,98

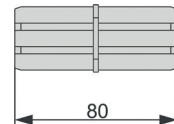

Установочный элемент TECEspring

Для крепления резьбовых шпилек. Блок из оцинкованной стали в сборе, без резьбовой шпильки.

Тип	арт.		К 1	€/шт.
M 8	S040004	NEW	10 шт.	4,19
M 10	S040001	NEW	10 шт.	4,19



Ножка с торцевым элементом TECEspring

Ножка с торцевым элементом для вставки в профили TECEspring. Ножка способна нести нагрузку, например, выдерживать вес стальных ванн. Дополнительные ножки для стальной ванны не требуются.

Комплектация:

- Регулируемая по высоте ножка для профилей TECEspring
- Торцевой элемент обрезиненный

арт.		К 1	€/шт.
S140000	NEW	20 шт.	13,60

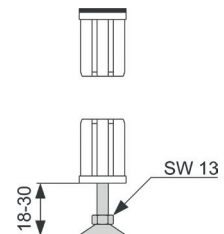

Обрезиненный торцевой элемент для профиля TECEspring

арт.		К 1	€/шт.
S820128	NEW	50 шт.	3,98



Дренажная система

КОМПЛЕКТ ДРЕНАЖНОГО КАНАЛА TECElinus



Дренажный канал TECspring linus с компактным сифоном и высокой пропускной способностью. Благодаря специальной основе из нержавеющей стали, вы можете использовать для отделки канала плитку или керамогранит на ваш выбор. TECspring linus – универсальный дренажный канал для оформления безбарьерной ванной комнаты, подходящий для большинства стандартных дизайнов душевой зоны.

TECEspring linus – Дренажные каналы

Комплект дренажного канала TECEspring linus с основой "plate" для плитки или керамогранита

Комплект поставки:

- Дренажный канал из нержавеющей стали
- Основа для плитки "plate"
- Сифон DN 50, производительность при уровне воды 10/20 мм над решеткой: 0,7/0,85 л/с
- Стакан гидрозатвора с мембраной
- Решетка для волос
- Гидроизоляционная манжета
- Комплект опор

Внимание!

Минимальная высота монтажа 97 мм (от черного пола до уровня чистового покрытия)

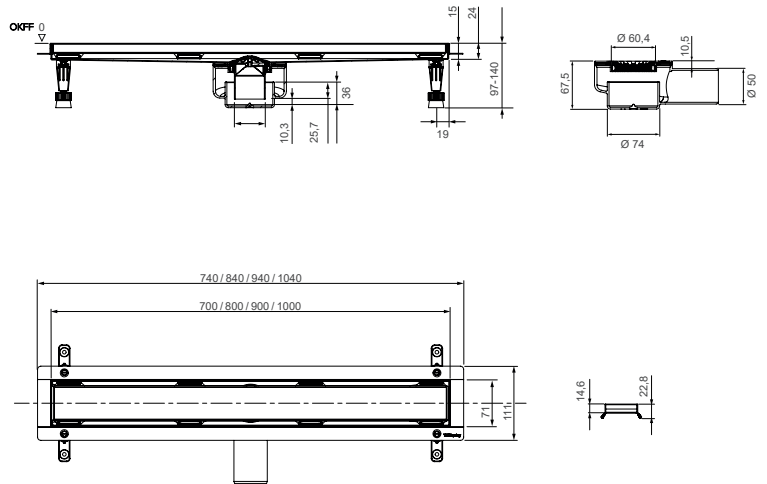
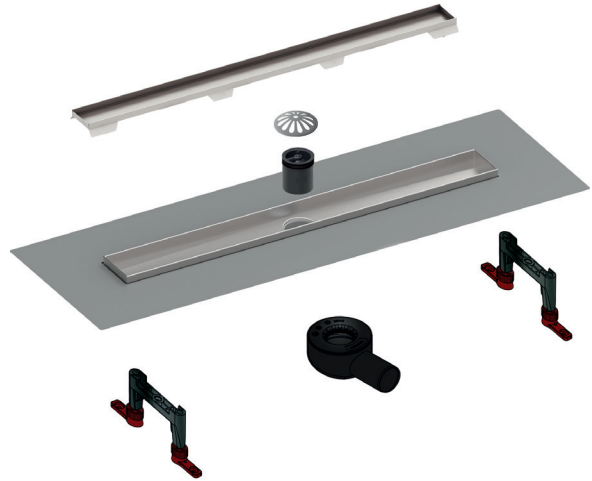

Длина видимой части, мм	арт.		К 1	€/компл.
700	S600700	NEW	1 компл.	197,00
800	S600800	NEW	1 компл.	215,00
900	S600900	NEW	1 компл.	236,00
1000	S601000	NEW	1 компл.	257,00



Готовые решения для ванных комнат

КОМПЛЕКТЫ

Все готовые комплекты TECEspring состоят из настенного модуля и панели смыва, а также есть варианты, дополненные подвесным унитазом. Каждый комплект включает все необходимое для подключения.

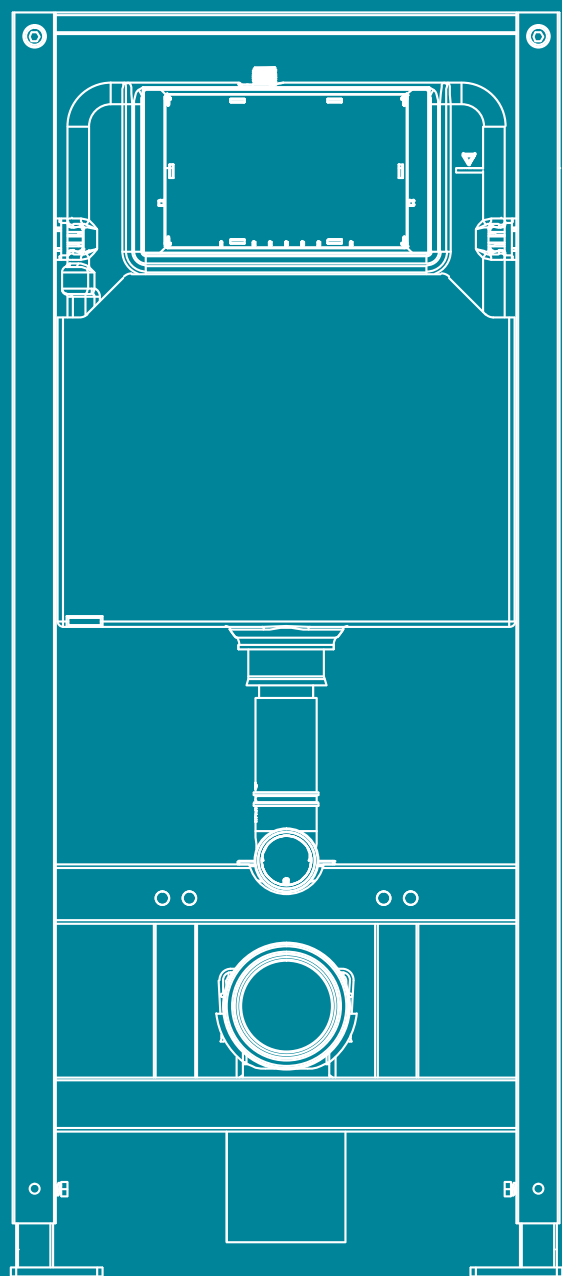

+



LT



V



R

+



Model R



Model K



Model S

TECEspring – Готовые комплекты

Комплекты TECEspring с застенным модулем (h=1144 мм) и панелью смыва

Комплект с модулем для унитаза и панелью смыва для монтажа перед стеной.

Характеристики TECEspring:

- Несущая монтажная рама с порошковым покрытием поверхности
- Предварительно собранный сливной бачок
- Соединение для сливного бачка с наружной резьбой R 1/2"
- Монтаж заливного вентиля сверху или сзади бачка
- Объем бачка 6 л: настраиваемый объем малого смыва – от 3 до 5 л, большого – от 4 до 6 л
- Изоляция для предотвращения образования конденсата
- Съёмный шланг заливного клапана
- Настройка скорости смыва: регулировка сливного клапана для предотвращения разбрызгивания воды из чаши унитаза

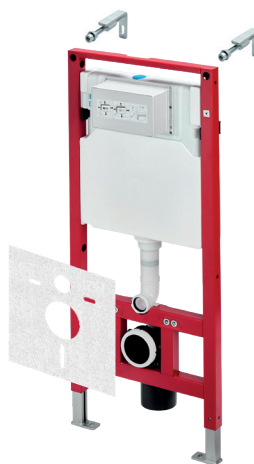



Комплект поставки:

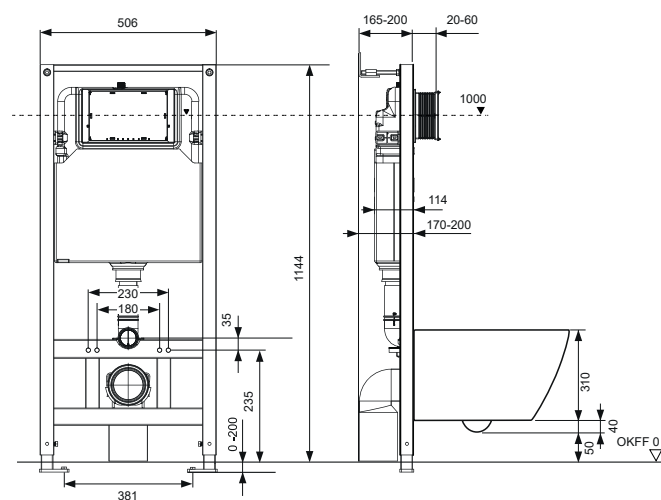

- Застенный модуль TECEspring base
- Панель смыва TECEspring
- Две крепежные шпильки M 12 с гайками (для унитаза)
- Соединительный комплект унитаза, включая защитные заглушки
- Прокладка звукоизоляционная для унитаза
- Комплект крепежных элементов для установки модуля
- Фановый отвод для подключения к канализации DN 110

Дополнительно приобретается:

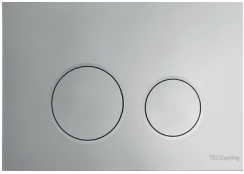
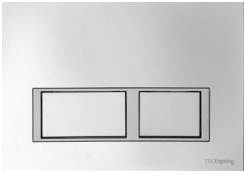
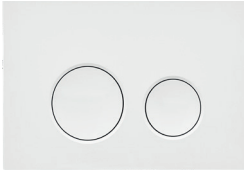
- Горизонтальная фановая труба DN 90, арт. AF042300-L18 (опционально)
- Фановый отвод DN90, арт. AF042300-L23 (опционально)
- Адаптер DN 90/DN 110, арт. AF042300-L19 (опционально)

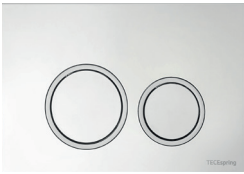

Комплекты с панелью смыва TECEspring LT		€/компл.	Комплекты с панелью смыва TECEspring V		€/компл.
	NEW Хром глянцевый Артикул комплекта S401111	293,00		Хром глянцевый, контур клавиш хром матовый Артикул комплекта S401201	273,00
	NEW Белый глянцевый Артикул комплекта S401110	268,00		Черный матовый Артикул комплекта S401204	268,00
	NEW Черный матовый Артикул комплекта S401115	290,00			

Комплекты с панелью смыва TECEspring R		€/компл.
	SALE Хром глянцевый, контур клавиш хром матовый Артикул комплекта S401101	273,00
	SALE Черный матовый Артикул комплекта S401104	268,00

TECEspring – Готовые комплекты

Комплекты TECEspring с настенным модулем (h=1144 мм), панелью смыва и подвесным унитазом Model R

Комплект с модулем для унитаза и панелью смыва для монтажа перед стеной.

Характеристики TECEspring:

- Несущая монтажная рама с порошковым покрытием поверхности
- Предварительно собранный сливной бачок
- Соединение для сливного бачка с наружной резьбой R 1/2"
- Монтаж заливного вентиля сверху или сзади бачка
- Объем бачка 6 л: настраиваемый объем малого смыва – от 3 до 5 л, большого – от 4 до 6 л
- Изоляция для предотвращения образования конденсата
- Съёмный шланг заливного клапана
- Настройка скорости смыва: регулировка сливного клапана для предотвращения разбрызгивания воды из чаши унитаза



Характеристики унитаза:

- Материал: санитарный фарфор белого цвета
- Материал сиденья и крышки: дюропласт
- Сиденье и крышка с микролифтом
- Метод монтажа: скрытые крепежные элементы
- Форма чаши: безободковая, со встроенной защитой от брызг
- Технология смыва: Tornado flush
- Расстояние от стены: 530 мм
- Установочное расстояние между шпильками: 180 мм

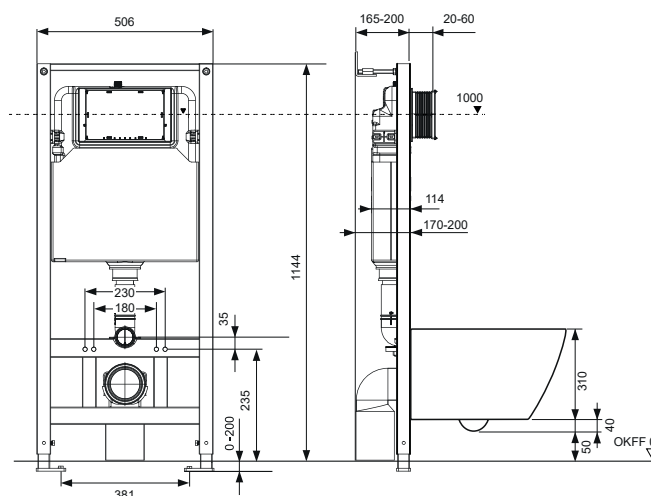

Комплект поставки:



- Настенный модуль TECEspring base
- Панель смыва TECEspring
- Подвесной унитаз TECEspring Model R
- Две крепежные шпильки M 12 с гайками (для унитаза)
- Соединительный комплект унитаза, включая монтажные защитные заглушки
- Прокладка звукоизоляционная для унитаза
- Комплект крепежных элементов для установки модуля
- Фановый отвод для подключения к канализации DN 110

Дополнительно приобретается:

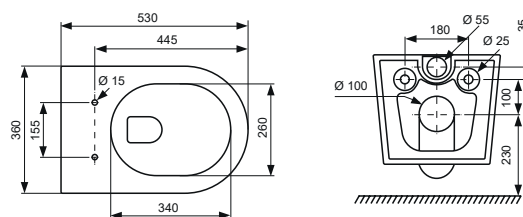
- Горизонтальная фановая труба DN 90, арт. AF042300-L18 (опционально)
- Фановый отвод DN90, арт. AF042300-L23 (опционально)
- Адаптер DN 90/DN 110, арт. AF042300-L19 (опционально)

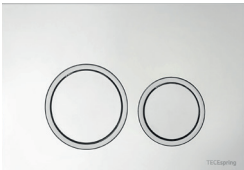

Комплекты с панелью смыва TECEspring LT		€/компл.	Комплекты с панелью смыва TECEspring V		€/компл.
	NEW Хром глянцевый Артикул комплекта K401111WCR	587,00		Хром глянцевый, контур клавиш хром матовый Артикул комплекта K401201WCR	567,00
	NEW Белый глянцевый Артикул комплекта K401110WCR	562,00		Черный матовый Артикул комплекта K401204WCR	562,00
	NEW Черный матовый Артикул комплекта K401115WCR	584,00			

Комплекты с панелью смыва TECEspring R		€/компл.
	SALE Хром глянцевый, контур клавиш хром матовый Артикул комплекта K401101WCR	567,00
	SALE Черный матовый Артикул комплекта K401104WCR	562,00

Model R



TECEspring – Готовые комплекты

Комплекты TECEspring с застенным модулем (h=1144 мм), панелью смыва и подвесным унитазом Model K

Комплект с модулем для унитаза и панелью смыва для монтажа перед стеной.

Характеристики TECEspring:

- Несущая монтажная рама с порошковым покрытием поверхности
- Предварительно собранный сливной бачок
- Соединение для сливного бачка с наружной резьбой R 1/2"
- Монтаж заливного вентиля сверху или сзади бачка
- Объем бачка 6 л: настраиваемый объем малого смыва – от 3 до 5 л, большого – от 4 до 6 л
- Изоляция для предотвращения образования конденсата
- Съёмный шланг заливного клапана
- Настройка скорости смыва: регулировка сливного клапана для предотвращения разбрызгивания воды из чаши унитаза



Характеристики унитаза:

- Материал: санитарный фарфор белого цвета
- Материал сиденья и крышки: дюропласт
- Сиденье и крышка с микролифтом
- Метод монтажа: скрытые крепежные элементы
- Форма чаши: безободковая, со встроенной защитой от брызг
- Технология смыва: Tornado flush
- Расстояние от стены: 530 мм
- Установочное расстояние между шпильками: 180 мм

Комплект поставки:



- Застенный модуль TECEspring base
- Панель смыва TECEspring
- Подвесной унитаз TECEspring Model K
- Две крепежные шпильки M 12 с гайками (для унитаза)
- Соединительный комплект унитаза, включая монтажные защитные заглушки
- Прокладка звукоизоляционная для унитаза
- Комплект крепежных элементов для установки модуля
- Фановый отвод для подключения к канализации DN 110

Дополнительно приобретается:

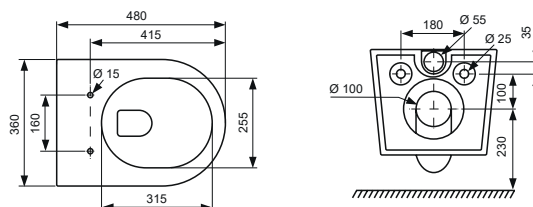
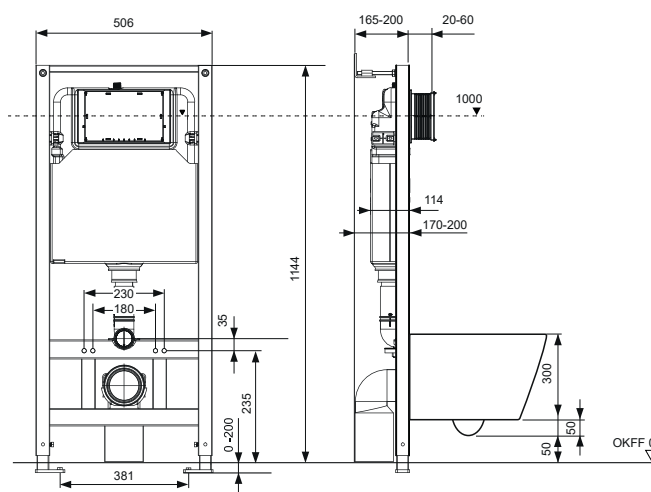
- Горизонтальная фановая труба DN 90, арт. AF042300-L18 (опционально)
- Фановый отвод DN90, арт. AF042300-L23 (опционально)
- Адаптер DN 90/DN 110, арт. AF042300-L19 (опционально)

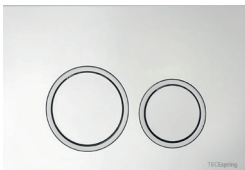

Комплекты с панелью смыва TECESpring LT		€/компл.	Комплекты с панелью смыва TECESpring V		€/компл.
	NEW Хром глянцевый Артикул комплекта K401111WCK	582,00		Хром глянцевый, контур клавиш хром матовый Артикул комплекта K401201WCK	562,00
	NEW Белый глянцевый Артикул комплекта K401110WCK	557,00		Черный матовый Артикул комплекта K401204WCK	557,00
	NEW Черный матовый Артикул комплекта K401115WCK	579,00			

Комплекты с панелью смыва TECESpring R		€/компл.
	SALE Хром глянцевый, контур клавиш хром матовый Артикул комплекта K401101WCK	562,00
	SALE Черный матовый Артикул комплекта K401104WCK	557,00

Model K



TECEspring – Готовые комплекты

Комплекты TECESpring с настенным модулем (h=1144 мм), панелью смыва и подвесным унитазом Model S

Комплект с модулем для унитаза и панелью смыва для монтажа перед стеной.

Характеристики TECESpring:

- Несущая монтажная рама с порошковым покрытием поверхности
- Предварительно собранный сливной бачок
- Соединение для сливного бачка с наружной резьбой R 1/2"
- Монтаж заливного вентиля сверху или сзади бачка
- Объем бачка 6 л: настраиваемый объем малого смыва – от 3 до 5 л, большого – от 4 до 6 л
- Изоляция для предотвращения образования конденсата
- Съёмный шланг заливного клапана
- Настройка скорости смыва: регулировка сливного клапана для предотвращения разбрызгивания воды из чаши унитаза



Характеристики унитаза:

- Материал: санитарный фарфор белого цвета
- Материал сиденья и крышки: дюропласт
- Сиденье и крышка с микролифтом
- Метод монтажа: скрытые крепежные элементы
- Форма чаши: безободковая, со встроенной защитой от брызг
- Технология смыва: Tornado flush
- Расстояние от стены: 530 мм
- Установочное расстояние между шпильками: 180 мм

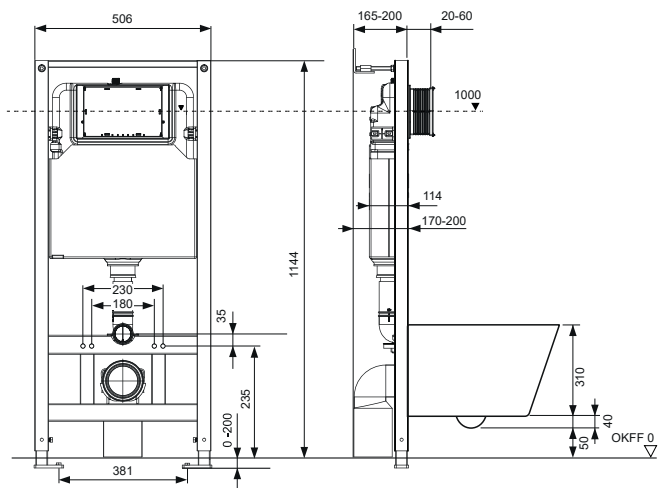



Комплект поставки:

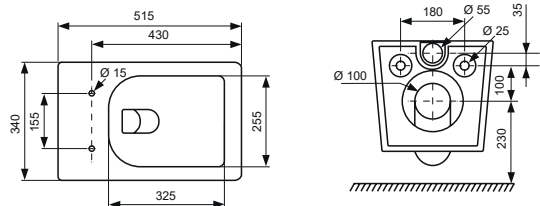

- Настенный модуль TECESpring base
- Панель смыва TECESpring
- Подвесной унитаз TECESpring Model S
- Две крепежные шпильки M 12 с гайками (для унитаза)
- Соединительный комплект унитаза, включая монтажные защитные заглушки
- Прокладка звукоизоляционная для унитаза
- Комплект крепежных элементов для установки модуля
- Фановый отвод для подключения к канализации DN 110

Дополнительно приобретается:

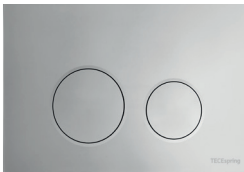
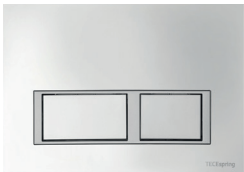
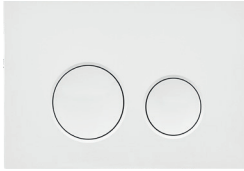
- Горизонтальная фановая труба DN 90, арт. AF042300-L18 (опционально)
- Фановый отвод DN90, арт. AF042300-L23 (опционально)
- Адаптер DN 90/DN 110, арт. AF042300-L19 (опционально)

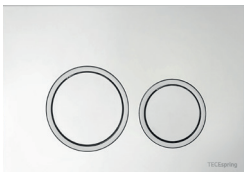

Комплекты с панелью смыва TECEspring LT		€/компл.	Комплекты с панелью смыва TECEspring V		€/компл.
	NEW Хром глянцевый Артикул комплекта K401111WCS	604,00		Хром глянцевый, контур клавиш хром матовый Артикул комплекта K401201WCS	584,00
	NEW Белый глянцевый Артикул комплекта K401110WCS	579,00		Черный матовый Артикул комплекта K401204WCS	579,00
	NEW Черный матовый Артикул комплекта K401115WCS	601,00			

Комплекты с панелью смыва TECEspring R		€/компл.
	SALE Хром глянцевый, контур клавиш хром матовый Артикул комплекта K401101WCS	584,00
	SALE Черный матовый Артикул комплекта K401104WCS	579,00

Model S





Трубопроводная система

СИСТЕМА С АКСИАЛЬНОЙ ЗАПРЕССОВКОЙ TECspring AX



TECEspring AX – трубопроводная система с аксиальной запрессовкой. Технология аксиальной запрессовки отличается исключительной надёжностью и в течение многих лет хорошо зарекомендовала себя при использовании в санитарно-технических системах и системах отопления. Технология аксиальной запрессовки не требует обслуживания соединений: если пресс-штука на месте, значит соединение герметично!

TECEspring AX – Композитная труба

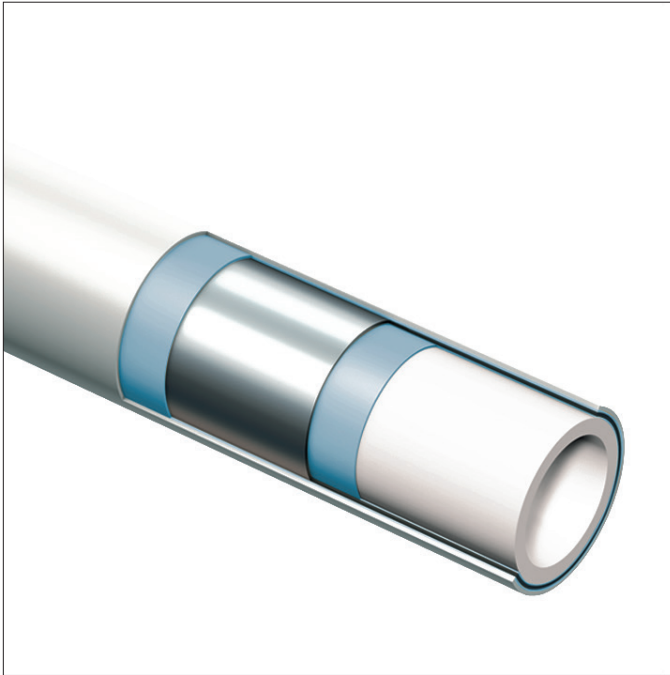

Композитная труба TECEspring AX

Композитная труба TECEspring AX одинаково подходит для систем водоснабжения и систем радиаторного отопления, а также для монтажа систем сжатого воздуха.

Композитная труба TECEspring AX представляет собой универсальную трубу, которая сочетает лучшие свойства металлических и пластиковых труб.

Основой многослойной конструкции является внутренняя несущая труба из полиэтилена, сшитого электронно-лучевым методом (PE-Xc). Это обеспечивает высокую стойкость к давлению, температуре и коррозии. Дополнительный сваренный встык алюминиевый слой предотвращает диффузию, уменьшая при этом линейную термическую деформацию.

Композитная труба TECEspring AX легко гнется руками, сохраняя при этом форму и жесткость.

Труба соответствует классам применения в соответствии с ГОСТ Р 53630-2015 класса 2/10 бар для монтажа систем водоснабжения и класса 5/10 бар для монтажа систем отопления.

PE-Xc/Al/PE-RT



Многослойная композитная труба TECEspring AX PE-Xc/Al/PE-RT тип II

Многослойная композитная труба, соответствует ГОСТ Р 53630-2015, подходит для монтажа систем питьевой воды, отопления и сжатого воздуха.

Размеры	арт.	К 1	€/м
16 - Бухта	732016S	100 м	2,89
20 - Бухта	732020S	100 м	4,47
25 - Бухта	732025S	50 м	6,50
32 - Бухта	732032S	25 м	9,49





Латунные фитинги TECEspring AX

Изготавливаются из коррозионно-устойчивой (CR) латуни, которая абсолютно безвредна.

Преимущества латунных фитингов:

- Высокая прочность и долговечность: латунь – это прочный сплав меди и цинка, обладающий отличной износостойкостью, поэтому такие фитинги способны выдерживать значительные нагрузки и перепады давления, что обеспечивает долговечность всей системы.
- Коррозионная стойкость: фитинги из этого материала могут использоваться в агрессивных средах.
- Устойчивость к высоким температурам: латунь выдерживает высокие температуры, что позволяет использовать их в системах отопления и горячего водоснабжения.

При правильной установке и эксплуатации латунные фитинги могут служить десятилетиями, не теряя своих свойств, что делает их универсальным и доступным решением для большинства инженерных систем.

Латунь CW 617 N



TECEspring AX – Пресс-штулки

Пресс-штулка TECEspring AX для универсальной многослойной трубы

Пресс-штулка предназначена для пресс-соединения с многослойными композитными трубами TECEspring AX.

Обратите внимание:

Обязательно заказывайте пресс-штулки отдельно от фитингов!

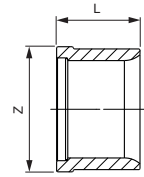

Размеры	арт.	L	Z	€/шт.
16	734516S	16	22,50	0,98
20	734520S	20	27,00	1,49
25	734525S	25	33,00	2,77
32	734532S	32	40,00	4,79

TECEspring AX – Фитинги

Соединение прямое TECEspring AX с внутренней резьбой

Стандартная латунь.

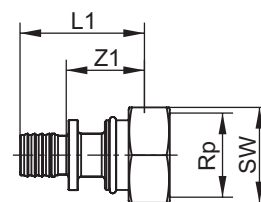

Размеры	арт.	€/шт.	Z1	L1	SW
16 x Rp 1/2"	765002S	4,36	14	29	25
20 x Rp 1/2"	765003S	4,88	14	31	25
20 x Rp 3/4"	765004S	6,49	14	31	31
25 x Rp 3/4"	765007S	8,17	15	39	31
25 x Rp 1"	765009S	12,60	18	43	40
32 x Rp 1"	765008S	14,90	21	53	40

Соединение прямое TECEspring AX с ниппелем

Стандартная латунь.

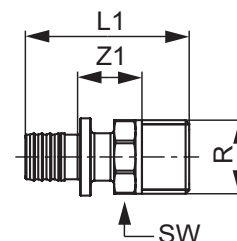

Размеры	арт.	€/шт.	Z1	L1	SW
16 x R 1/2"	765502S	3,71	17	46	21
16 x R 3/4"	765506S	5,25	17	47	27
20 x R 1/2"	765503S	4,25	17	48	21
20 x R 3/4"	765504S	5,37	17	49	17
25 x R 3/4"	765507S	7,26	18	57	22
25 x R 1"	765508S	10,60	21	63	24
32 x R 1"	765509S	13,10	20	71	35
32 x R 1 1/4"	765510S	17,60	24	75	43

Соединение труба-труба TECEspring AX

Стандартная латунь.

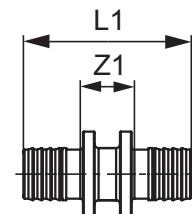

Размеры	арт.	€/шт.	Z1	L1
16 x 16	766016S	2,70	13	43
20 x 20	766020S	3,92	13	48
25 x 25	766025S	7,28	15	64
32 x 32	766032S	12,70	17	81

Соединение труба-труба TECEspring AX редуцирующее

Стандартная латунь.

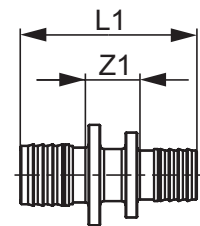

Размеры	арт.	€/шт.	Z1	L1
20 x 16	766503S	3,31	13	45
25 x 16	766504S	5,01	14	53
25 x 20	766505S	5,62	14	56
32 x 20	766506S	8,66	15	64
32 x 25	766507S	10,10	16	72

Уголок соединительный TECEspring AX

Стандартная латунь.

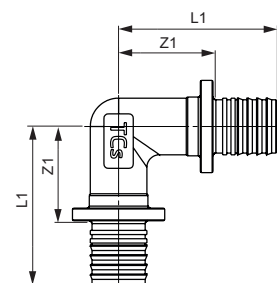

Размеры	арт.	€/шт.	Z1	L1
16 x 16	767016S	4,09	23	38
20 x 20	767020S	5,93	25	42
25 x 25	767025S	10,80	29	54
32 x 32	767032S	19,20	34	66

Уголок соединительный TECEspring AX с внутренней резьбой

Стандартная латунь.

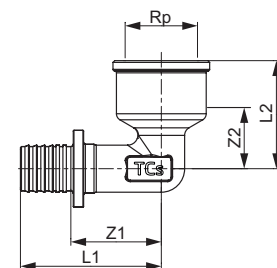

Размеры	арт.	€/шт.	Z1	Z2	L1	L2
16 x Rp 1/2"	768016S	5,64	26	20	41	31
20 x Rp 1/2"	768020S	6,78	26	22	43	33
20 x Rp 3/4"	768002S	8,72	29	26	46	40
25 x Rp 3/4"	768025S	11,70	30	28	54	40
32 x Rp 1"	768032S	19,50	35	31	67	45

TECEspring AX – Фитинги

Уголок соединительный TECEspring AX с ниппелем

Стандартная латунь.

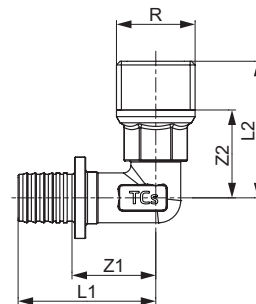

Размеры	арт.	€/шт.	Z1	Z2	L1	L2
16 x R 1/2"	767516S	5,00	22	24	37	37
20 x R 1/2"	767520S	6,25	22	26	40	39
20 x R 3/4"	767501S	7,26	25	26	42	40
25 x R 3/4"	767525S	10,30	26	30	51	45
25 x R 1"	767526S	16,10	30	43	55	60
32 x R 1"	767532S	18,90	31	39	63	56

Тройник TECEspring AX с внутренней резьбой

Стандартная латунь.

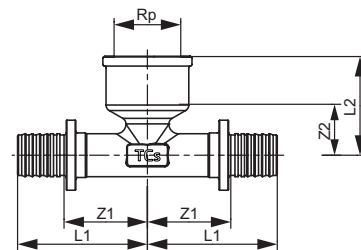

Размеры	арт.	€/шт.	Z1	Z2	L1	L2
16 x Rp 1/2" x 16	769516S	7,59	26	20	41	31
20 x Rp 1/2" x 20	769520S	9,31	26	18	43	33
25 x Rp 1/2" x 25	769522S	12,80	27	14	51	25
25 x Rp 3/4" x 25	769525S	16,50	30	28	54	40
32 x Rp 1/2" x 32	769527S	18,80	28	11	60	22
32 x Rp 1" x 32	769532S	27,00	34	31	66	45

Тройник TECEspring AX

Стандартная латунь.

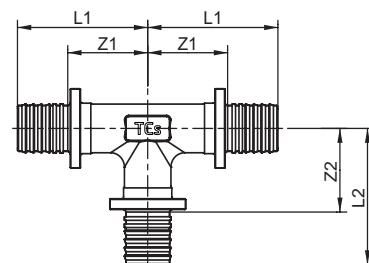

Размеры	арт.	€/шт.	Z1	Z2	L1	L2
16 x 16 x 16	760016S	5,93	23	23	38	38
20 x 20 x 20	760020S	8,52	25	25	42	42
25 x 25 x 25	760025S	15,80	29	29	54	54
32 x 32 x 32	760032S	27,50	34	34	66	66

Тройник редукционный TECEspring AX

Стандартная латунь.

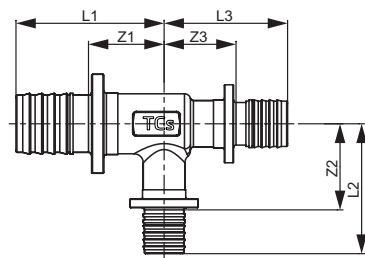

Размеры	арт.	€/шт.	Z1	Z2	Z3	L1	L2	L3
16 x 20 x 16	760504S	7,34	25	23	25	40	40	40
20 x 16 x 16	760508S	7,14	23	25	23	40	40	38
20 x 16 x 20	760509S	7,72	23	25	23	40	40	40
20 x 20 x 16	760511S	7,89	25	25	25	42	42	40
20 x 25 x 20	760521S	12,80	28	26	28	46	50	46
25 x 16 x 16	760516S	9,58	24	28	23	48	43	38
25 x 16 x 20	760544S	10,10	24	28	23	48	43	40
25 x 16 x 25	760514S	12,20	24	28	24	48	43	48
25 x 20 x 20	760522S	11,20	26	28	25	50	46	42
25 x 20 x 25	760515S	13,10	26	28	26	50	46	50
25 x 25 x 16	760527S	13,40	29	29	28	54	54	43
25 x 25 x 20	760528S	14,00	29	29	28	54	54	46
32 x 16 x 32	760537S	19,10	25	32	25	57	47	57
32 x 20 x 25	760518S	17,30	27	32	26	59	49	50
32 x 20 x 32	760519S	20,30	27	32	27	59	49	59
32 x 25 x 25	760520S	20,20	30	33	29	62	57	54
32 x 25 x 32	760523S	23,20	30	33	30	62	57	62

Соединение прямое TECEspring AX с накидной гайкой

Стандартная латунь.

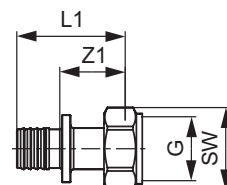

Размеры	арт.	€/шт.	Z1	L1	G	SW
16 x 1/2"	767578S	3,75	20	35	1/2"	24
16 x 3/4"	767570S	4,40	17	32	3/4"	29
20 x 1/2"	767575S	4,37	20	37	1/2"	24
20 x 3/4"	767572S	5,26	20	38	3/4"	29
25 x 3/4"	767573S	6,99	21	46	3/4"	29
25 x 1"	767574S	10,10	25	50	1"	37
32 x 1"	767581S	12,70	26	58	1"	37

Заглушка TECEspring AX

Стандартная латунь.

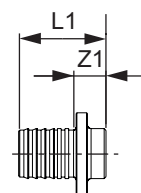

Размеры	арт.	€/шт.	Z1	L1
16	765116S	1,61	8	23
20	765120S	2,24	8	26

TECEspring AX – Фитинги

Уголок с настенным креплением TECEspring AX

Стандартная латунь.

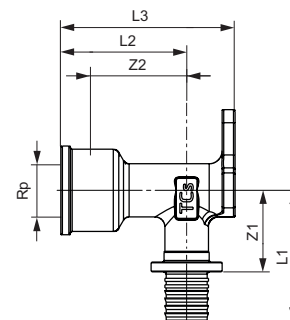

Размеры	арт.	€/шт.	Z1	Z2	L1	L2	L3
16 x Rp 1/2"	768503S	8,52	25	28	41	39	54
20 x Rp 1/2"	768520S	9,17	25	24	43	39	54
20 x Rp 3/4"	768525S	11,40	29	23	46	39	54
25 x Rp 3/4"	768526S	14,40	30	20	54	36	54

Уголок с настенным креплением TECEspring AX, удлиненный

Стандартная латунь.

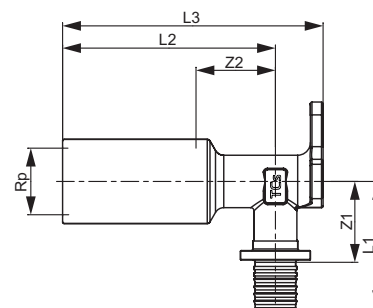

Размеры	арт.	€/шт.	Z1	Z2	L1	L2	L3
16 x Rp 1/2"	768502S	14,00	25	24	40	67	82

Тройник угловой TECEspring AX с настенным креплением

Стандартная латунь.

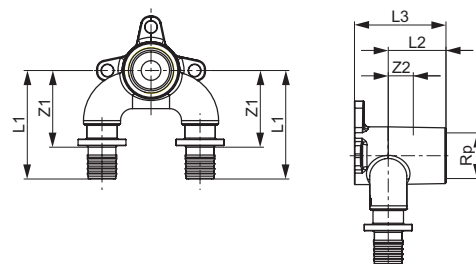

Размеры	арт.	€/шт.	Z1	Z2	L1	L2	L3
16 x 1/2" x 16	768625S	20,40	35	9	50	34	54

TECEspring AX – Радиаторные подключения

Монтажная трубка TECEspring AX для подключения радиаторов конечная, 15 мм, медная, никелированная

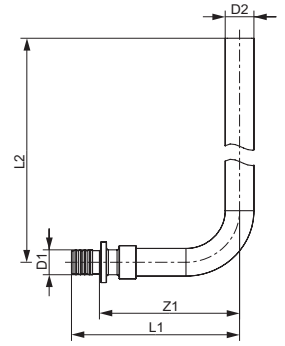

Размеры	Длина	арт.	€/шт.	Z1	L1	L2
16 x 15 мм Cu	300 мм	714016S	20,10	72	87	289
16 x 15 мм Cu	770 мм	714027S	42,40	72	87	759
20 x 15 мм Cu	300 мм	714020S	20,90	72	89	289

Монтажный узел TECEspring AX для подключения радиаторов, напольный, никелированный

Для подключения компактных радиаторов со встроенными вентилями, напольный, медный, никелированный.

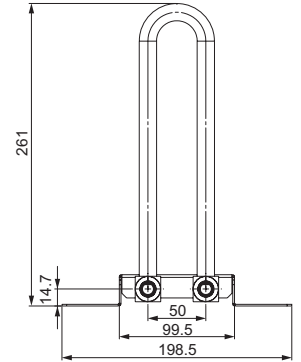

Размеры	Длина	арт.	€/шт.
16 x 15 мм Cu	50 мм	714901S	41,50

Монтажный узел TECEspring AX для подключения радиаторов, настенный, никелированный

Для подключения компактных радиаторов со встроенными вентилями, настенный, медный, никелированный.

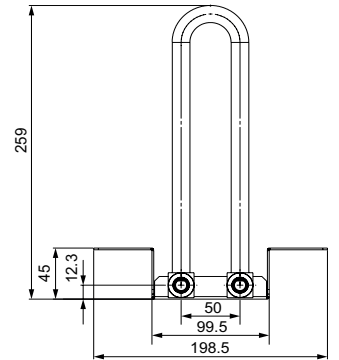

Размеры	Длина	арт.	€/шт.
16 x 15 мм Cu	50 мм	714905S	41,70

TECEspring AX – Радиаторные подключения

Концовка разборная TECEspring AX для универсальной трубы

Для подключения многослойных композитных труб TECEspring AX к Евроконусу 3/4" НР. Предназначена только для монтажа систем отопления.

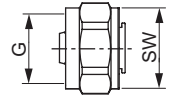

Размеры	арт.	€/шт.	G	SW
16 x 3/4" Ек	713316S	4,64	3/4"	30
20 x 3/4" Ек	713320S	4,73	3/4"	30

Концовка разборная TECEspring AX (Евроконус) для присоединения медных трубок

Концовка разборная для присоединения медных трубок 15 x 1 мм, с никелированной накидной гайкой 3/4" Евроконус.

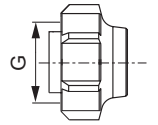

Размеры	арт.	€/шт.	G
3/4" для медной трубы 15 x 1	8740439S	4,36	3/4"

Соединение прямое TECEspring AX с накидной гайкой Евроконус 3/4"

Стандартная латунь.

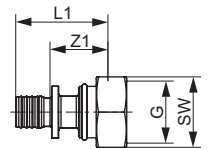

Размеры	арт.	€/шт.	Z1	L1	G	SW
16 x 3/4" Ек	763616S	5,32	24	39	3/4"	30
20 x 3/4" Ек	763620S	6,12	26	44	3/4"	30

Ниппель TECEspring AX редукционный 1/2" x 3/4" Евроконус

Никелированный ниппель редукционный 1/2" x 3/4" Евроконус для подключения к радиаторам.

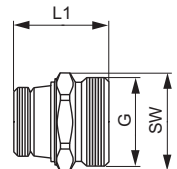

Размеры	арт.	€/шт.	L1	G	SW
1/2" x 3/4" Ек	8740440S	3,68	28	3/4"	26

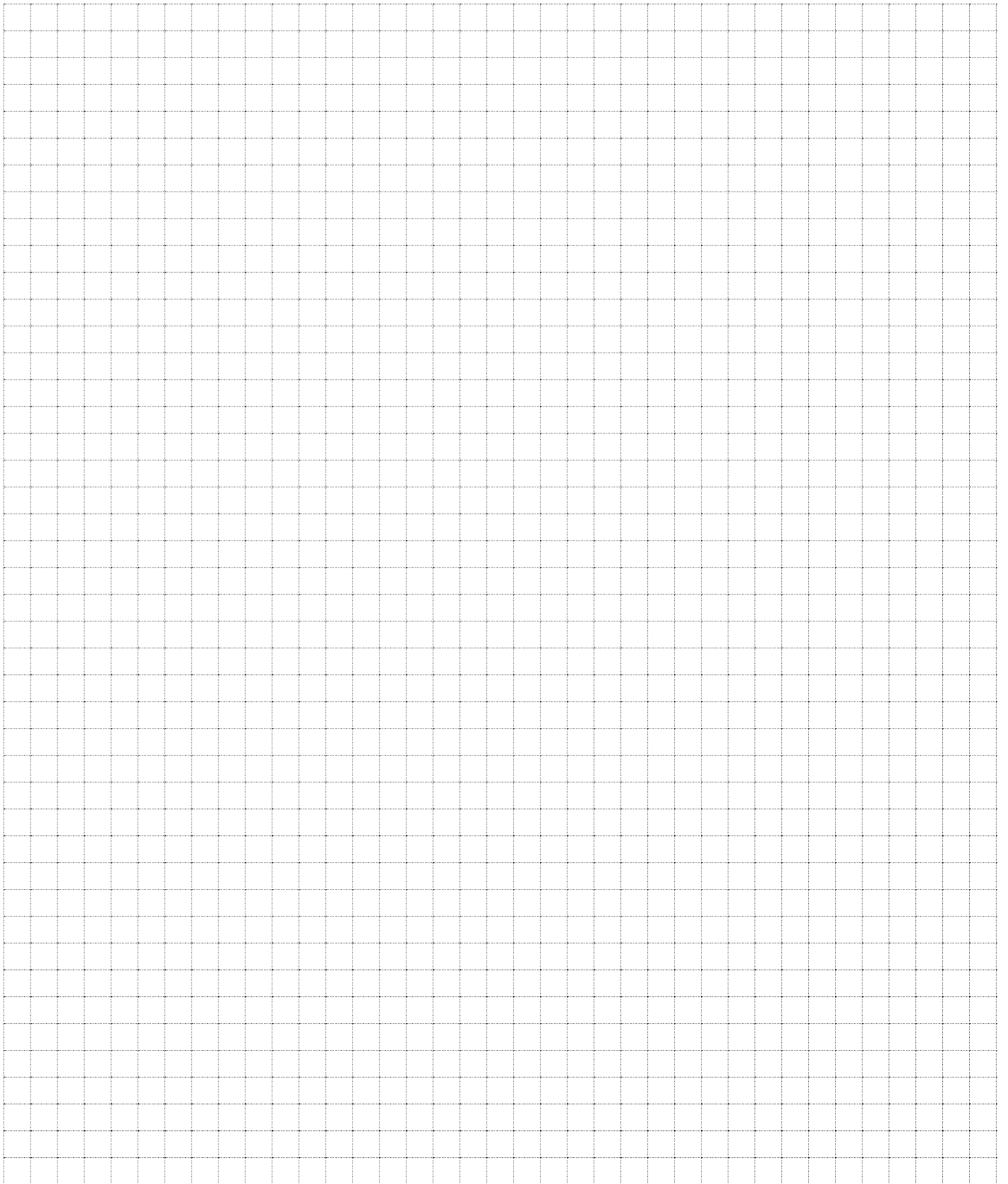



TECE RUSSIA
Тел.: 8 800 333 83 23
info@tece.ru
www.tece.ru



TECEspring
Тел.: 8 800 333 83 23
info@tece.ru
www.tecespring.ru



TECE ОНЛАЙН-КАТАЛОГ
Тел.: 8 800 333 83 23
info@tece.ru
www.tececatalog.ru



TECE SHOWROOM
Тел.: 8 800 333 83 23
info@tece.ru
www.showroom.tece.ru



TECE RUSSIA
Официальный
Telegram-канал